

USŁUGI KOMINIARSKIE

Tomasz Kosiedowski
Ul. Szkolna 31 E
83-207 Kokoszkowy
Tel./fax 58 56-243-27

Kokoszkowy dn. 22.12.2017 r.

Opinia Nr 87/2017

z wyników przeprowadzonych oględzin - ekspertyzy kominów do podłączenia instalacji centralnej ciepłej wody w budynku położonym

w Skórczu przy ul. Pomorska nr 3 będącym własnością TBS Skórczu
sporządzona przez posiadającego uprawnienia mistrza kominiarskiego **Tomasza Kosiedowskiego**

Stwierdza się co następuje:

- Jest możliwość poprowadzenia pionów ciepłej wody poprzez przewody kominowe po wcześniejszym demontażu wszystkich urządzeń grzewczych z przewodów kominowych. Wyloty przewodów na dachu należy zabezpieczyć poprzez szczelne zamurowanie. Należy zaznaczyć i zmienić „rodzaj” przewodów w projekcie z przewodów kominowych, na przewody instalacyjne.
Po wykonaniu należy zgłosić do ponownego sprawdzenia, oraz wydania opinii powykonawczej.

Opinię sporządzono w 2 egz. z przeznaczeniem po 1 egz. dla: TBS w Skórczu, oraz dla U.K. T. Kosiedowski

Potwierdzenie odbioru opinii:

dnia podpis

OPINIODAWCA
(uprawniony rej/ mistrz kominiarski)
MISTRZ KOMINIARSKI
Tomasz Kosiedowski
upr. nr 20471
.....
pieczęć podpis

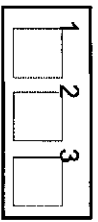
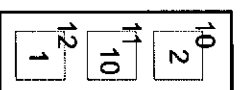
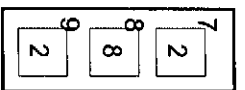

Kociol CO węg.
Piwница m1

Piec kaflowy m3

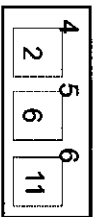

Otwór po
piecu kaflowym m2

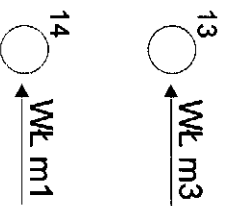

Legenda:

- WC - wentylacja ubikacji
- Wł. - went. łazienki
- WK - went. Kuchni

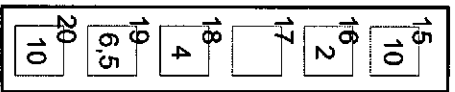

Plata m3

WK m3

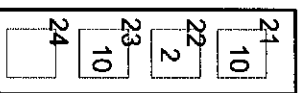

WK m2

Kociol CO węg.
Piwница m2

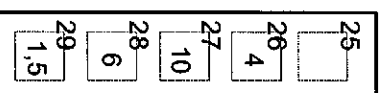

Kociol CO węg.
Piwница m5

Kociol CO węg.
Kuchnia m7
WK m7
(zapchany)

Kociol CO węg.
Kuchnia m8

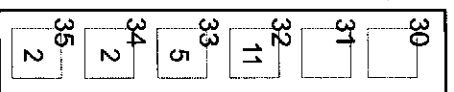

WK m8

Opinia Nr 88/2017

z wyników przeprowadzonych oględzin - ekspertyzy kominów do podłączenia instalacji centralnej ciepłej wody w budynku położonym

w Skórczu przy ul. Pomorska nr 5 będącym własnością TBS Skórczu
sporządzona przez posiadającego uprawnienia mistrza kominiarskiego **Tomasza Kosiedowskiego**

Stwierdza się co następuje:

- Jest możliwość poprowadzenia pionów ciepłej wody poprzez przewody kominowe po wcześniejszym demontażu wszystkich urządzeń grzewczych z przewodów kominowych. Wyloty przewodów na dachu należy zabezpieczyć poprzez szczelne zamurowanie. Należy zaznaczyć i zmienić „rodzaj” przewodów w projekcie z przewodów kominowych, na przewody instalacyjne.
Po wykonaniu należy zgłosić do ponownego sprawdzenia, oraz wydania opinii powykonawczej.

Opinię sporządzono w 2 egz. z przeznaczeniem po 1 egz. dla: TBS w Skórczu, oraz dla U.K. T. Kosiedowski

Potwierdzenie odbioru opinii:

OPINIODAWCA
(uprawniony rej. mistrz kominiarski)
MISTRZ KOMINIARSKI
Tomasz Kosiedowski
.....
upi. nr 20471
pieczęć i podpis

dnia podpis

Legenda:

- WC - wentylacja ubikacji
- WŁ - went. łazienki
- WK - went. Kuchni

Ul. Pomorska 5

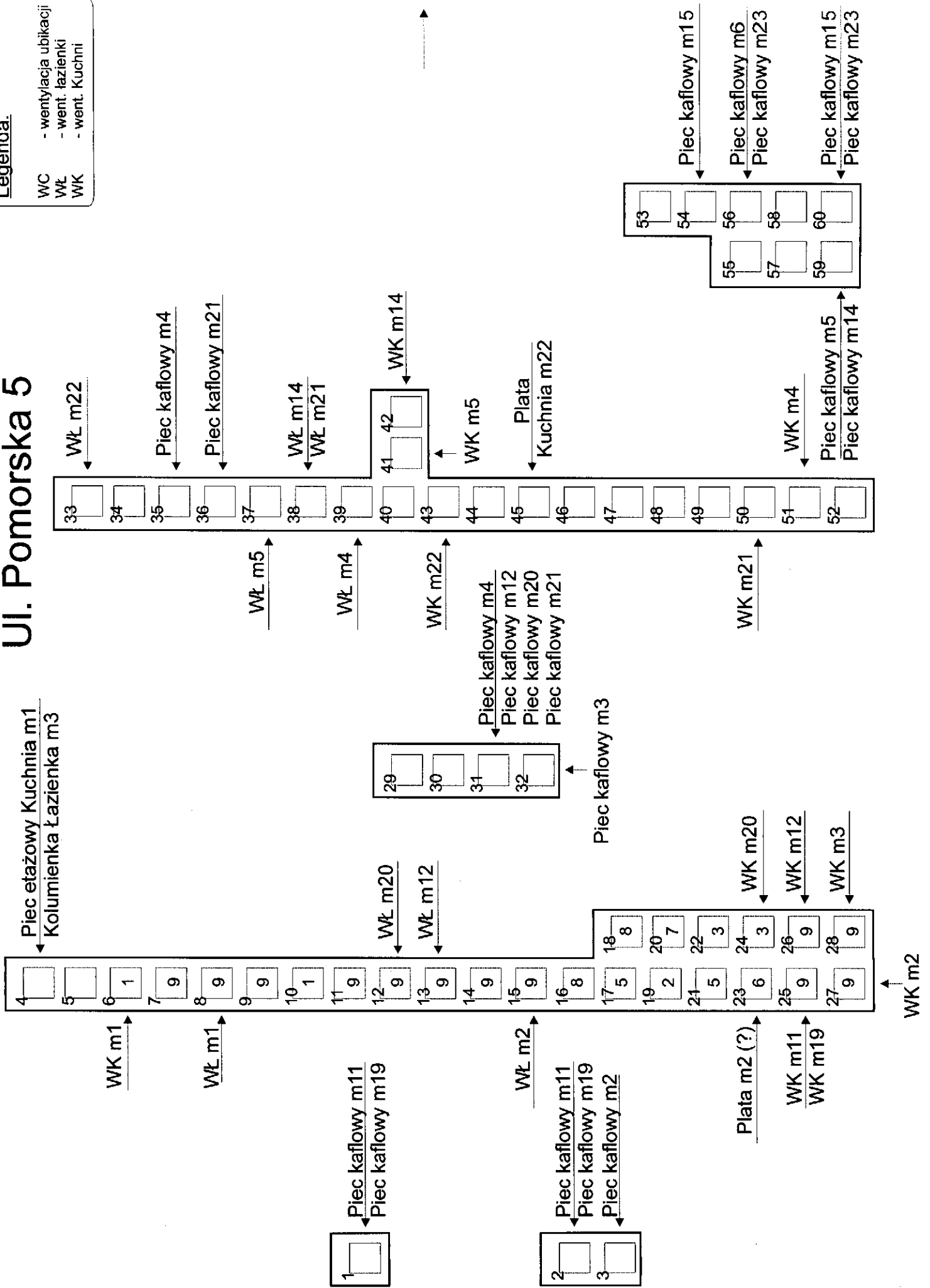

Ul. Pomorska 5

Legenda:

- WC - wentylacja ubikacji
- WŁ - went. łazienki
- WK - went. Kuchni

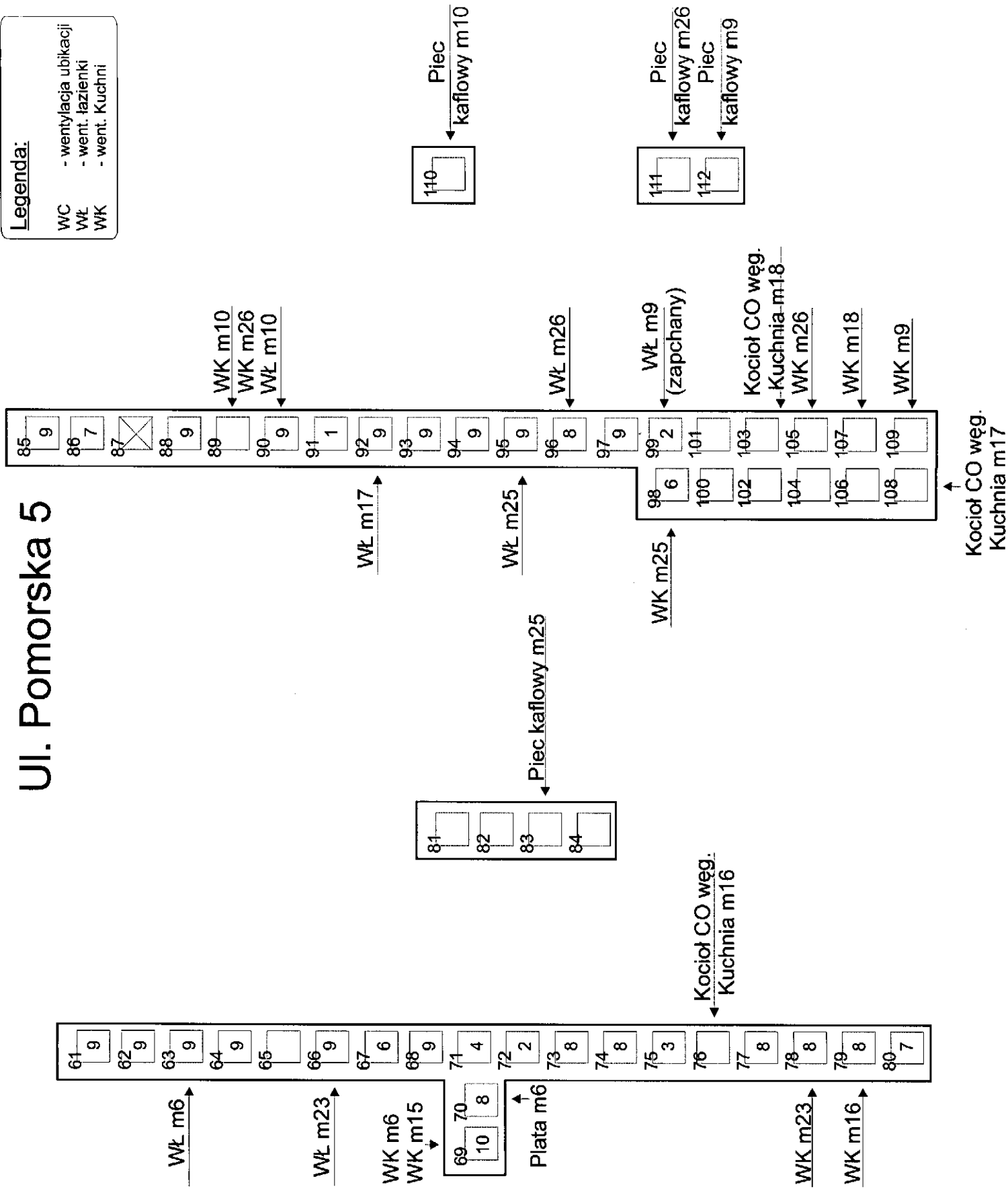

Opinia Nr 89/2017

z wyników przeprowadzonych oględzin - ekspertyzy kominów do podłączenia instalacji centralnej ciepłej wody w budynku położonym

w Skórczu przy ul. Pomorska nr 7 będącym własnością TBS Skórczu
sporządzona przez posiadającego uprawnienia mistrza kominiarskiego **Tomasza Kosiedowskiego**

Stwierdza się co następuje:

- Jest możliwość poprowadzenia pionów ciepłej wody poprzez przewody kominowe po wcześniejszym demontażu wszystkich urządzeń grzewczych z przewodów kominowych. Wyloty przewodów na dachu należy zabezpieczyć poprzez szczelne zamurowanie. Należy zaznaczyć i zmienić „rodzaj” przewodów w projekcie z przewodów kominowych, na przewody instalacyjne.
Po wykonaniu należy zgłosić do ponownego sprawdzenia, oraz wydania opinii powykonawczej.

Opinię sporządzono w 2 egz. z przeznaczeniem po 1 egz. dla: TBS w Skórczu, oraz dla U.K. T. Kosiedowski

Potwierdzenie odbioru opinii:

dnia podpis

OPINIODAWCA
(uprawniony rej. mistrz kominiarski)
MISTRZ KOMINIARSKI
Tomasz Kosiedowski
upr. nr 20471
.....
pieczęć i podpis

Legenda:

- WC - wentylacja ubikacji
- WŁ - went. łazienki
- WK - went. Kuchni

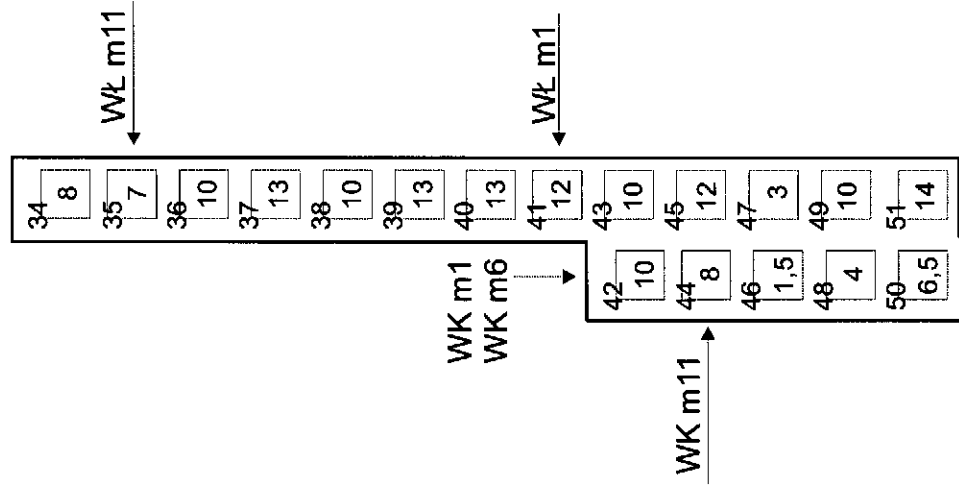
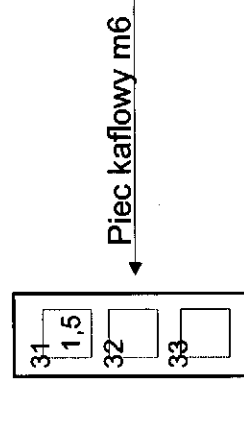
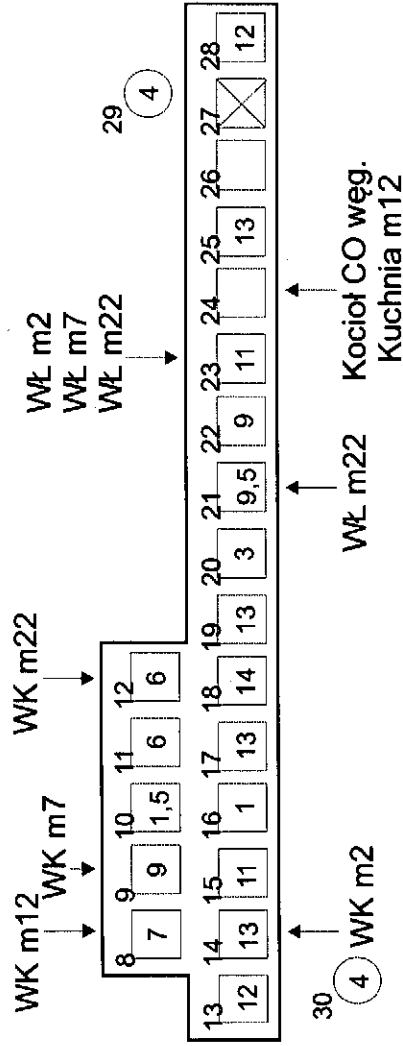
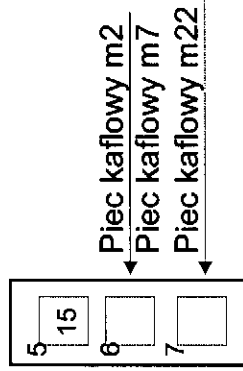
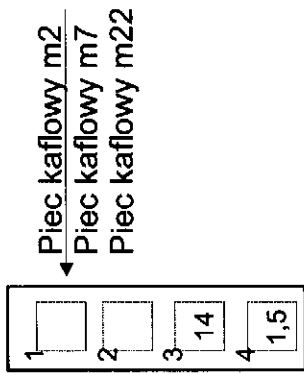

Ul. Pomorska 7

Piec kaflowy m1
Piec kaflowy m11

Legenda:

- WC - wentylacja ubikacji
- WL - went. łazienki
- WK - went. Kuchni

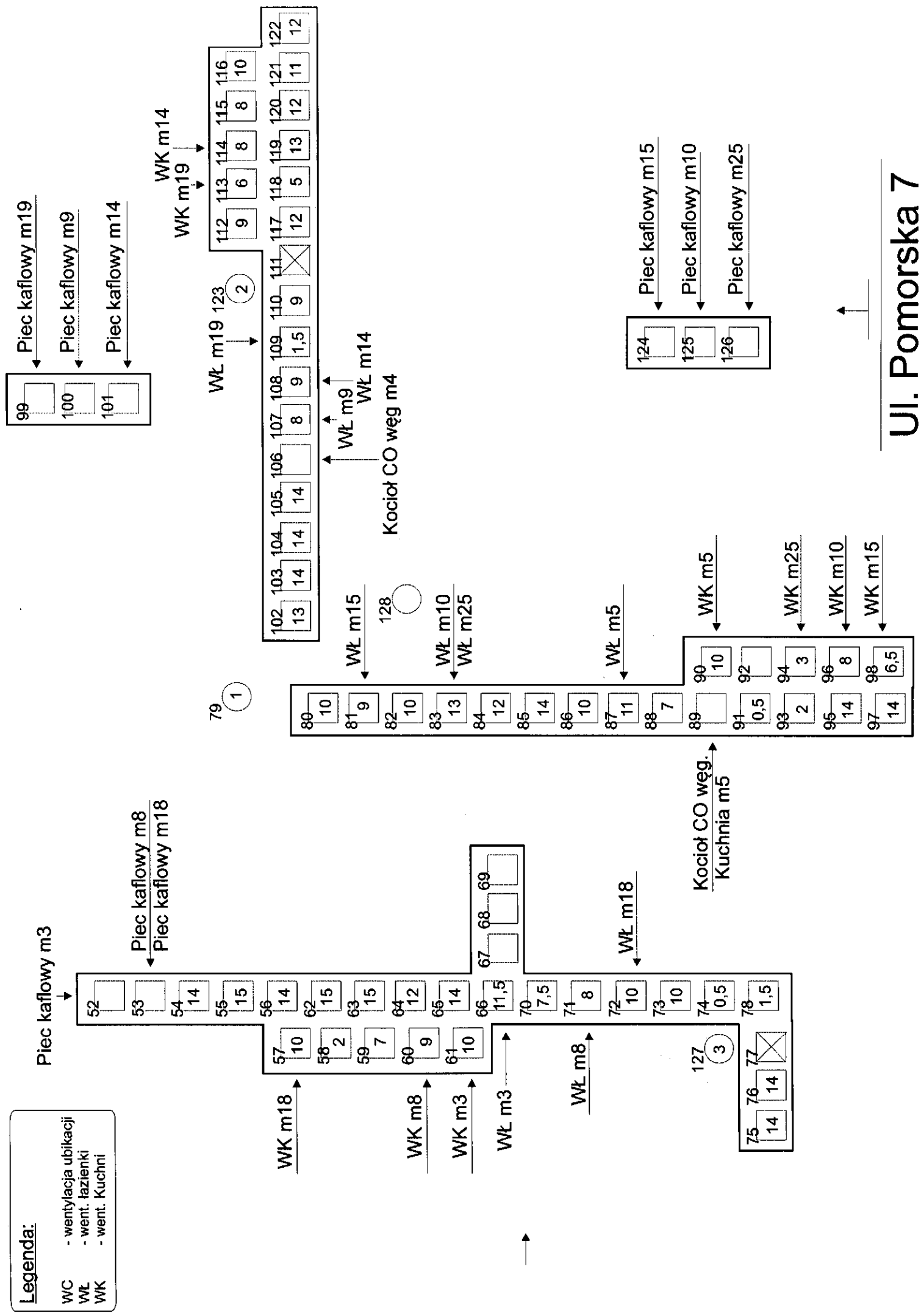

Opinia Nr 90/2017

z wyników przeprowadzonych oględzin - ekspertyzy kominów do podłączenia instalacji centralnej ciepłej wody w budynku położonym

w Skórczu przy ul. Ogrodowa nr 1 będącym własnością TBS Skórczu
sporządzona przez posiadającego uprawnienia mistrza kominiarskiego **Tomasza Kosiedowskiego**

Stwierdza się co następuje:

- Jest możliwość poprowadzenia pionów ciepłej wody poprzez przewody kominowe po wcześniejszym demontażu wszystkich urządzeń grzewczych z przewodów kominowych. Wyloty przewodów na dachu należy zabezpieczyć poprzez szczelne zamurowanie. Należy zaznaczyć i zmienić „rodzaj” przewodów w projekcie z przewodów kominowych, na przewody instalacyjne.
Po wykonaniu należy zgłosić do ponownego sprawdzenia, oraz wydania opinii powykonawczej.

Opinię sporządzono w 2 egz. z przeznaczeniem po 1 egz. dla: TBS w Skórczu, oraz dla U.K. T. Kosiedowski

Potwierdzenie odbioru opinii:

dnia podpis

OPINIODAWCA
(uprawniony rej. mistrz kominiarski)
MISTRZ KOMINIARSKI
Tomasz Kosiedowski
..... IDR. nr 20471.....
pieczęć i podpis

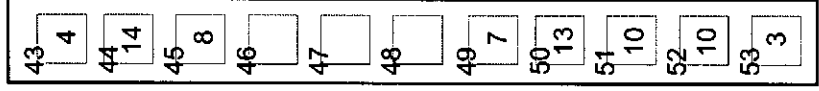

Piec kaflowy m17

Piec kaflowy m12

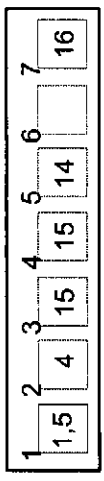

Piec kaflowy m17

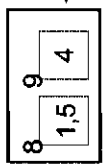

WK m17 (zapchany)
WK m22

WŁ m17
WŁ m22

WŁ m12
WŁ m22

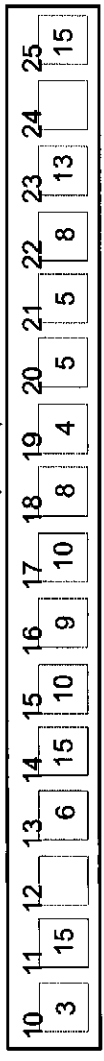

WK m22

WK m12

Piec kaflowy m16

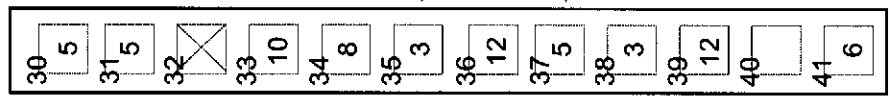
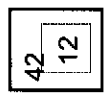

WŁ m16

WK m16

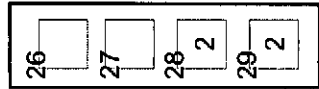

Piec kaflowy m16

Kocioł CO węg.
Kuchnia m21
WK m21

Legenda:

- WC - wentylacja ubikacji
- WŁ - went. łazienki
- WK - went. Kuchni

Ul. Ogrodowa 1



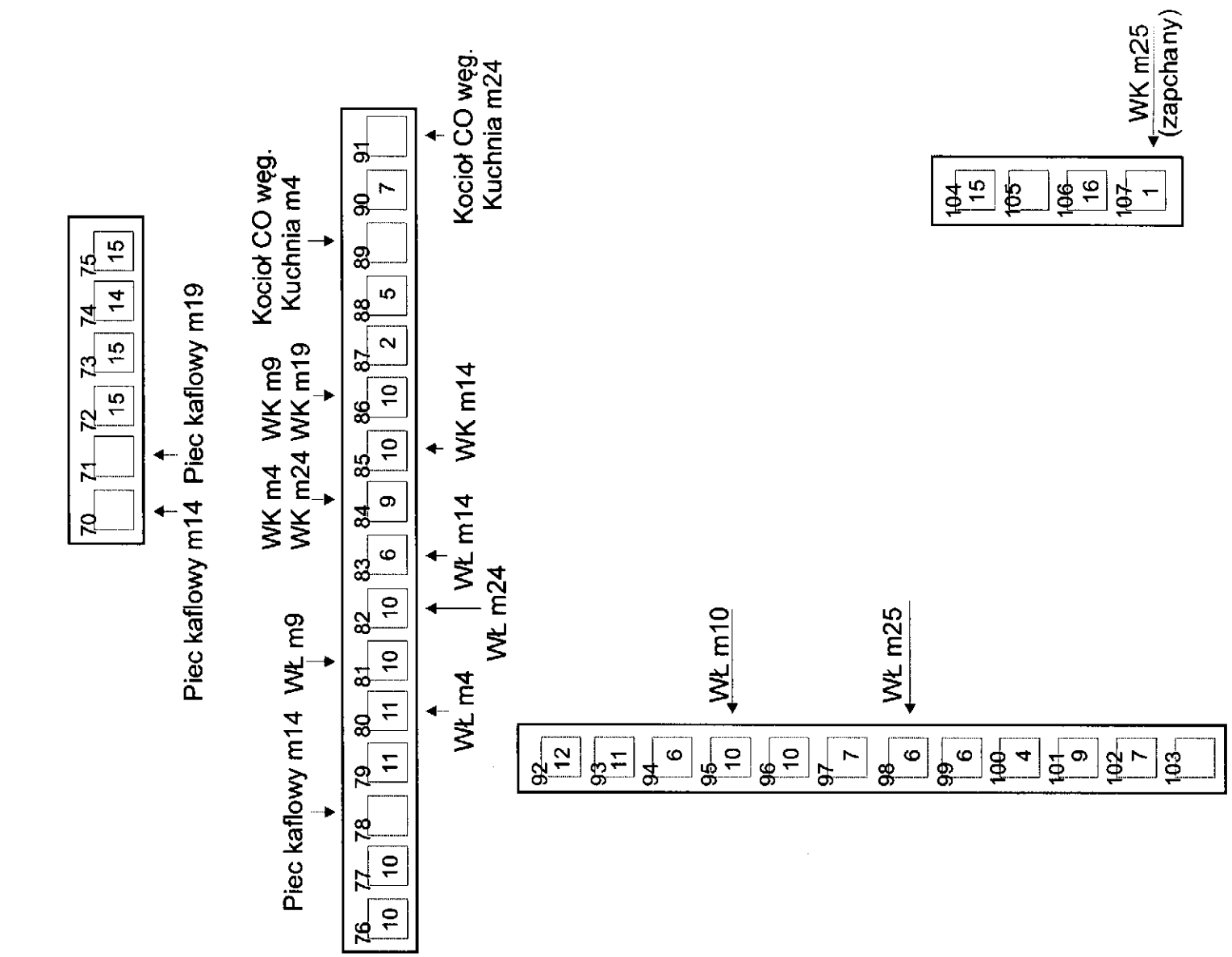

- Legenda:**
- WC - wentylacja ubikacji
 - WŁ - went. łazienki
 - WK - went. Kuchni

Ul. Ogrodowa 1